

BioKey  
Fingerprintsysteme

Premium - Technologie

für

Einbruchschutz

Versicherungsschutz

VdS - Zertifizierungen



# BIOKEY® PRODUKTE

## BIOKEY® INSIDE

Auf Basis von BIOKEY® 7000 wurde das modulare „Baukastensystem“ BIOKEY®INSIDE realisiert.

Hersteller aus den Bereichen Metall- und Türenbau, Schließtechnik, Briefkästen, Sprechanlagen, Schalterprogrammen und Elektrotechnik haben ohne Investitionen in Werkzeuge nun die Möglichkeit, eigene Produktreihen mit integrierten, biometrischen Zutrittssystemen für ihre Kundengruppen anzubieten.

Der Mix aus Soft- und Hardware, verschiedenen Materialien (Edelstahl, Alu, etc.) sowie die Gehäuse- und Schnittstellenvielfalt ist bisher einmalig im Markt. Unabhängig vom Hersteller und den damit verbundenen Zielgruppen können



individuelle Produkte im modularen Baukastensystem mit exklusivem Erscheinungsbild und individuellen Funktionalitäten kreiert werden.

Dank der neuen BIOKEY® Erkennungssoftware ist die so genannte Falsch-Rückweisungsrate (ein berechtigter Finger wird zurückgewiesen) auf nahe „null“ minimiert worden, sodass der Anwender in der täglichen Nutzung praktisch keinerlei Einschränkung seines Fingerprint-Systems mehr hinnehmen muss: ein eingespeicherter Finger funktioniert – unabhängig von äußeren Einflüssen! Das qualifiziert BIOKEY® INSIDE insbesondere für den Außeneinsatz an Türen, Toren, Schalterprogrammen oder Sprechanlagen, die starker Witterung ausgesetzt sind.

Das automatische Nachlernen von Fingern ist eine weitere Innovation. Durch diese Funktion optimiert sich die Erkennungsleistung ständig selbst – der Finger bekommt quasi Intelligenz und funktioniert immer besser, je länger das System läuft!

Dadurch reduziert sich eventueller Support nach dem Verkauf auf ein Minimum. Hier grenzt sich BIOKEY® INSIDE deutlich vom aktuellen Marktstandard ab.

## BIOKEY® GATE New Line: Stand-Alone

**Basic und Bluetooth mit APP-Verwaltung**

Wählen Sie die Produktvariante, die Ihren Bedürfnissen entspricht:

**Basic** mit einer Relais-Funktion oder mit Bluetooth APP: mit Handy als Verwaltungsstation.

Alle 3 Varianten arbeiten mit dem Masterfinger-Bedienkonzept. Damit lassen sich Programmierungen über die Außeneinheit bequem vornehmen. Ohne zusätzlichen PC oder spezielles Expertenwissen.

**BIOKEY® GATE New Line** besticht durch sein prämiertes Design, die unterschiedlichen, hochwertigen Materialien (z.B. Edelstahl), eine intuitive Handhabung und ein am Markt wohl einmaliges Kosten/Nutzen-Verhältnis. BIOKEY®GATE New Line bietet sowohl Aufputz- als auch Unterputzvarianten.



BIOKEY®GATE + Infrarot-Keypad New Line AP

## BIOKEY® GATE Network RS485 Network und TCP/IP Network

Mit unseren BIOKEY®GATE Netzwerk-Varianten + TCP/IP Network New Line und + RS485 Network New Line bieten wir komfortable, biometrische Lösungen für Unternehmen und Institutionen. Damit lassen sich Zugangsberechtigungen für bis zu 500 Personen definieren, die zentral am PC mit der BIOKEY® Enrollment-Station verwaltet werden. Bei BIOKEY®GATE + TCP/IP New Line nutzen Sie dabei Ihre vorhandene Infrastruktur wie z. B. Ethernet. Mit BIOKEY®GATE + RS485 Network New Line verbinden Sie die Terminals über eine Zweidrahtverbindung, die jederzeit erweiterbar ist.

Mit BIOKEY®GATE Network benötigen Sie keine zusätzlichen Einlasskontrollen mehr, denn Sie können Zutrittsberechtigungen für einzelne Türen (Terminals) direkt am PC festlegen. Die Software protokolliert die Zutrittsereignisse, die Sie bei Bedarf direkt abrufen können.

BIOKEY®GATE Network bietet Unternehmen eine innovative Zutrittslösung, die kosteneffizient eine spürbar bessere Organisation und umfassende Sicherheit garantiert.

Sie können von nun an sicher sein, dass nur Zugangsberechtigte Eintritt erhalten. Die Weitergabe von Schlüsseln, Karten oder PIN-Codes an Nichtbefugte oder Missbrauch bei Verlusten sind mit BIOKEY®GATE Network ausgeschlossen.

Ein Höchstmaß an Sicherheit ist für uns selbstverständlich



BIOKEY®GATE + TCP/IP New Line UP

# BIOKEY® INSIDE - FINGERPRINT + T&Go

**innovation made in germany**

## Ausgezeichnete Designlinien zum optimalem Einbruchschutz mit KI Funktion

Mit dem Modulkonzept von **BioKey® INSIDE** bietet Idencom Herstellern der Türindustrie die Möglichkeit - im Baukastenprinzip - eigene Produktreihen mit hochwertigem biometrischen Systemen für die jeweiligen Kundengruppen anzubieten.

Die patentierte **Touch-and-Go** Technik ist dank ihrer **KI-Funktion** in der Lage, jeweilige Fingererkennungsszenarios im voraus zu analysieren. Im Falle einer schwierigen Fingererkennung (z.B Schmutz am Finger, Verletzung, etc.) wird die Türöffnung entsprechend erleichtert, wenn sich das gekoppelte Smartphone vor der Tür befindet, das Smartphone kann dabei aber in der Tasche bleiben. Bequem und sicher, auf dem höchsten Niveau.

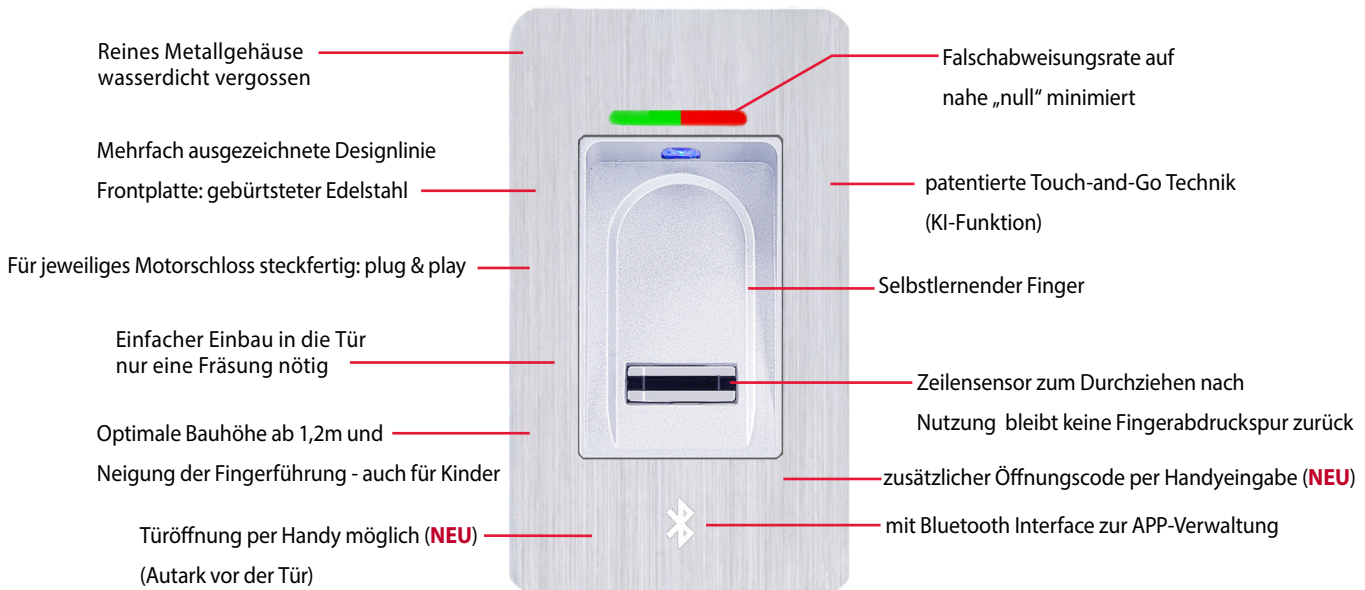

**++++ Kombi 4-in-1 (NEU)**

**(Türöffnung mit Fingerscan, Handy, Code & Touch-and-Go KI Funktion)**

<p><b>VdS</b> VdS geprüfte Vertauschungssicherheit</p>	<p><b>Ereignisspeicher mit Zeitstempel für Versicherungsschutz</b></p>	<p><b>Zeilensensor zum Durchziehen verhindert Fingerabdruckspuren</b></p>	<p><b>* VdS:</b> VdS ist die europaweit führende Sachverständigungs- und Zertifikatsgesellschaft. Unter <a href="http://www.vds.de">www.vds.de</a> finden Sie die aktuellen Verzeichnisse der VdS anerkannten und zertifizierten Produkte.</p> <p>+++++</p>
<p><b>APP</b> Verwaltung per APP</p>	<p><b>Touch-and-Go (KI-Funktion)</b></p>	<p><b>Ohne wlan-basierte Fernöffnung</b></p>	<p><b>** Ereignisspeicher:</b> Die elektronische Spur zum Einbruchsnachweis ist eine wichtige Voraussetzung für den Einbruchsnachweis im Schadensfall.</p> <p>+++++</p>
<p><b>Außeneinheit wasserdicht vergossen - VdS Klimatest bestanden</b></p>	<p><b>Sicheres Pairing-Verfahren zwischen Außen- und Relaiseinheit (Unikat)</b></p>	<p><b>Ohne cloud-basierte Fernöffnung</b></p>	<p><b>*** Zeilensensor:</b> Finger nicht auflegen, sondern durchziehen. Nach der Nutzung wird die Fingerabdruckspur automatisch bereinigt. Wichtig gemäß EU-Richtlinien.</p> <p>+++++</p>
			<p><b>**** APP:</b> Verwaltung via APP mit 4 Menüs: Nutzerverwaltung, Zutrittsprotokoll, Relais und Einstellungen inkl. Firmware Upgrade.</p> <p>+++++</p>
			<p><b>***** Touch-and-Go:</b> KI-Funktion mit entsprechender Szenario Erkennung.</p>



# BIOKEY® INSIDE - FINGERPRINT + T&Go

innovation made in germany

Bestellung per E-Mail: [bestellung@idencom.com](mailto:bestellung@idencom.com)

Stand: 10/2024

## Türintegration mit Blackbox

++++ Kombi 4-in-1 (NEU)

(Türöffnung mit Fingerscan, Handy, Code & Touch-and-Go KI Funktion)

Mir sind die Einkaufskonditionen bekannt:  ja

BioKey INSIDE Fingerscan+APP+T&Go	Artikel-Nr	All-in-one Listpreis in EUR	Hersteller Ursprungland
Universal für alle Motorschlösser	692 810-APP-T&GO	598	Deutschland
GU A-Öffner Motorschloss	692 811-APP-T&GO	598	Deutschland
KFV Genius Motorschloss	692 812-APP-T&GO	598	Deutschland
Fuhr Automatic Motorschloss	692 813-APP-T&GO	598	Deutschland
Winkhaus Blue Motion Motorschloss	692 814-APP-T&GO	598	Deutschland
Winkhaus STV-EAV Motorschloss	692 815-APP-T&GO	598	Deutschland
Roto Frank Motorschloss	692 816-APP-T&GO	598	Deutschland
MACO Motorschloss	692 817-APP-T&GO	598	Deutschland
Assa Abloy Motorschloss	692 818-APP-T&GO	598	Deutschland
E-Öffner (DC, Sonderanfertigung bis 1500mA)	692 819-APP-T&GO	598	Deutschland

Auch in Farbe **Schwarz (RAL 9005)** erhältlich!

Preise netto ohne Mwst.  
Diese Preisliste ersetzt alle vorhergehenden.

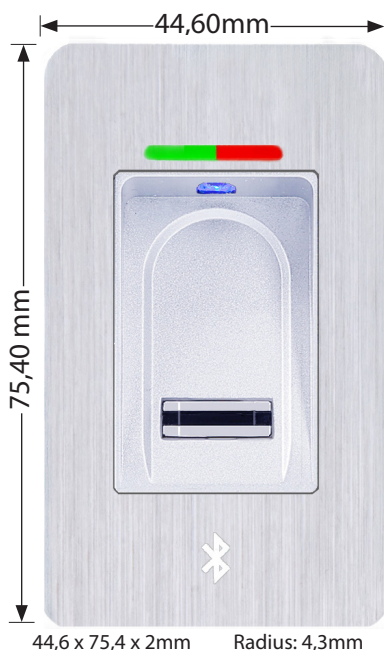

44,6 x 75,4 x 2mm Radius: 4,3mm

### APP-Verwaltung



Übersichtlich und Anwenderfreundlich:  
die neue BioKey App  
für Android und iOS

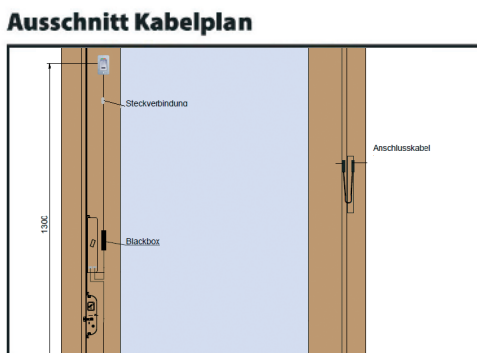
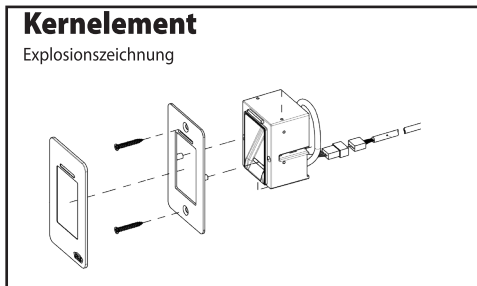

### Fräsung und Einbau:

Kerngehäuse: 36 x 47 x 20mm (Breite x Höhe x Tiefe)  
Fräsung > 37 x 48 x 25mm (nur eine Fräsung nötig),  
Bauhöhe ab 1,20m, Frontplatte 44,6 x 75,4mm

### Einbau in drei Arbeitsschritten:

1. Fräsung und Montage
2. Verkabelung (plug & play)
3. Prüfung: Autotest-Funktion mit 0 --> **OK**



# BIOKEY® MINI-X FINGERPRINT + T&Go

**innovation made in germany**

## Die neue Designlinie mit Bluetooth, APP-Verwaltung und KI- Funktion

Die BioKey-Produktfamilie ist um ein Highlight reicher. Der neue **BioKey MINI-X** besticht mit feinsten Edelstahloberfläche, mit passenden RAL Farben zur Haustür nach Bedarf. Der **BioKey MINI-X**, mit einer maximalen Tiefe von 15mm, eignet sich nicht nur für den Einbau in die Tür, sondern auch in **Türgriffe**.

Die patentierte **Touch-and-Go** Technik ist dank ihrer KI-Funktion in der Lage, jeweilige Fingererkennungsszenarios im voraus zu analysieren. Im Falle einer schwierigen Fingererkennung (z.B Schmutz am Finger, Verletzung, etc.) wird die Türöffnung entsprechend erleichtert, wenn sich das gekoppelte Smartphone vor der Tür befindet, das Smartphone kann dabei aber in der Tasche bleiben. Bequem und sicher, auf dem höchsten Niveau.



### (Türöffnung mit Fingerscan, Handy, Code & Touch-and-Go KI Funktion)

<p><b>VdS</b> VdS geprüfte Vertauschungssicherheit</p>	<p><b>Ereignisspeicher mit Zeitstempel für Versicherungsschutz</b></p>	<p><b>Zeilensensor zum Durchziehen verhindert Fingerabdruckspuren</b></p>	<p><b>* VdS:</b> VdS ist die europaweit führende Sachverständigungs- und Zertifikatsgesellschaft. Unter <a href="http://www.vds.de">www.vds.de</a> finden Sie die aktuellen Verzeichnisse der VdS anerkannten und zertifizierten Produkte.</p> <p>+++++</p>
<p><b>APP</b> Verwaltung per APP</p>	<p><b>Touch-and-Go (KI-Funktion)</b></p>	<p><b>Ohne wlan-basierte Fernöffnung</b></p>	<p><b>** Ereignisspeicher:</b> Die elektronische Spur zum Einbruchsnachweis ist eine wichtige Voraussetzung für den Einbruchsnachweis im Schadensfall.</p> <p>+++++</p>
<p><b>Außeneinheit wasserdicht vergossen - VdS Klimatest bestanden</b></p>	<p><b>Sicheres Pairing-Verfahren zwischen Außen- und Relaiseinheit (Unikat)</b></p>	<p><b>Ohne cloud-basierte Fernöffnung</b></p>	<p><b>*** Zeilensensor:</b> Finger nicht auflegen, sondern durchziehen. Nach der Nutzung wird die Fingerabdruckspur automatisch bereinigt. Wichtig gemäß EU-Richtlinien.</p> <p>+++++</p>
			<p><b>**** APP:</b> Verwaltung via APP mit 4 Menüs: Nutzerverwaltung, Zutrittsprotokoll, Relais und Einstellungen inkl. Firmware Upgrade.</p> <p>+++++</p>
			<p><b>***** Touch-and-Go:</b> KI-Funktion mit entsprechender Szenario Erkennung.</p>



NEU



# BIOKEY® MINI-X FINGERPRINT + T&Go

innovation made in germany

Bestellung per E-Mail: [bestellung@idencom.com](mailto:bestellung@idencom.com)

Stand: 10/2024

## Türintegration mit Blackbox

++++ Kombi 4-in-1 (NEU)

(Türöffnung mit Fingerscan, Handy, Code & Touch-and-Go KI Funktion)

Mir sind die Einkaufskonditionen bekannt:  ja

BioKey MINI-X Fingerscan+APP+T&Go	Artikel-Nr	All-in-one Listpreis in EUR	Hersteller Ursprungsland
Universal für alle Motorschlösser	692 810-X-APP-T&GO	598	Deutschland
GU A-Öffner Motorschloss	692 811-X-APP-T&GO	598	Deutschland
KFV Genius Motorschloss	692 812-X-APP-T&GO	598	Deutschland
Fuhr Automatic Motorschloss	692 813-X-APP-T&GO	598	Deutschland
Winkhaus Blue Motion Motorschloss	692 814-X-APP-T&GO	598	Deutschland
Winkhaus STV-EAV Motorschloss	692 815-X-APP-T&GO	598	Deutschland
Roto Frank Motorschloss	692 816-X-APP-T&GO	598	Deutschland
MACO Motorschloss	692 817-X-APP-T&GO	598	Deutschland
Assa Abloy Motorschloss	692 818-X-APP-T&GO	598	Deutschland
E-Öffner (DC, Sonderanfertigung bis 1500mA)	692 819-X-APP-T&GO	598	Deutschland

Preise netto ohne Mwst.

Diese Preisliste ersetzt alle vorhergehenden.

## Praxisbeispiel



Standard: Edelstahl gebürstet

Optionale Farben:

Metall weiß (RAL 9016)

Anthrazit garau (RAL 7016)

Metall schwarz (RAL 9005)



## APP-Verwaltung



Übersichtlich und Anwenderfreundlich:

die neue BioKey App

für Android und iOS

## Ausschnitt Kabelplan

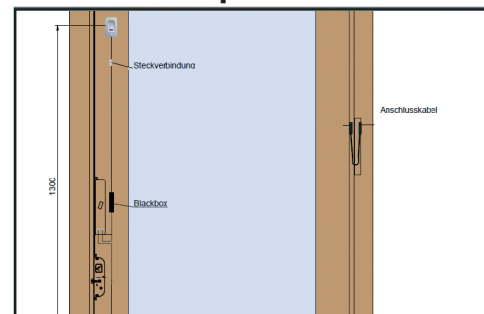

Einbau in drei Arbeitsschritten:

1. Fräsung und Montage

2. Verkabelung (plug & play)

3. Prüfung: Autotest-Funktion mit 0 -- **OK**

## Fräsung und Einbau:

Kerngehäuse: 29 x 47 x 15mm (Breite x Höhe x Tiefe)

Fräsung > 30 x 48 x 20mm (nur eine Fräsung nötig),

Bauhöhe ab 1,20m, Frontplatte 35 x 60mm



IDENCOM Germany GmbH • Schillerstraße 56-58 • D 10627 Berlin • [www.idencom.com](http://www.idencom.com) • [info@idencom.com](mailto:info@idencom.com)

BioKey® is a registered trademark of IDENCOM AG Switzerland (Schweiz/Suisse/Svizzera/Svizra). All other names are the property of their respective owners.

# BIOKEY® INSIDE TOUCH-CODE + T&Go

innovation made in germany

## Neue Entwicklung: Touch-Code im GlasDesign mit Bluetooth (Touch-and-Go KI-Funktion)

Die patentierte **Touch-and-Go** Technik setzt einen neuen Maßstab für die uneingeschränkte Bequemlichkeit und zugleich hohe Sicherheit bei der Türöffnung mit ihrem Smartphone.

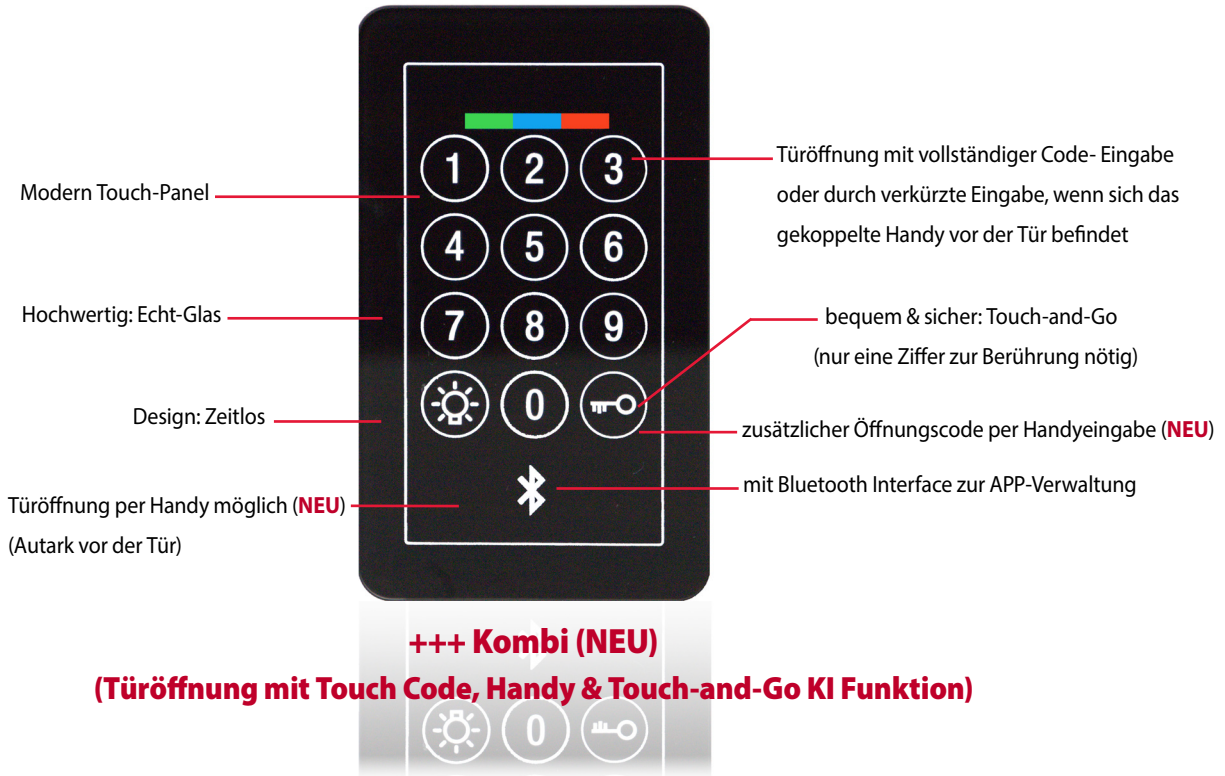

**Touch-and-Go**  
(KI-Funktion)

**SAFE**

Von Innen wird die Tür nicht unkontrolliert geöffnet

**APP**

Zusätzlich per App verwaltbar

**\* Touch-and-Go:** Wireless-Türöffnung via Smartphone. Kein „in die Hand nehmen“ erforderlich. Erst direkt vor der Tür wird das gekoppelte Smartphone erkannt. Eine kurze Berührung des Touch- Panel reicht, um die Tür zu öffnen.

**Touchpanel im Glas**

**Außeneinheit wasserdicht vergessen - VdS Klimatest bestanden**

**WLAN**

Ohne wlan-basierte Fernöffnung

**\*\* SAFE:** Die patentierte Idencom-Technologie erkennt zuverlässig, dass der Türöffnerimpuls von Außen kommt. Eine ungewollte und unkontrollierte Türöffnung von Innen ist somit ausgeschlossen.

**Keine Türöffnungsmanipulation per Resetknopf von außen möglich**

**Sicheres Pairing-Verfahren zwischen Außen- und Relaiseinheit (Unikat)**

**CLOUD**

Ohne cloud-basierte Fernöffnung

**\*\*\* APP:** Optionale Verwaltung via APP ist möglich. Jeder Berechtigte Anwender kann individuell personalisierte Codes oder sein Smartphone zur Türöffnung programmieren.



# BIOKEY® INSIDE TOUCH-CODE + T&Go

Bestellung per E-Mail: [bestellung@idencom.com](mailto:bestellung@idencom.com)

Stand: 10/2024

## Türintegration mit Blackbox

**+++ Kombi (NEU)**

**(Türöffnung mit Touch Code ,Handy & Touch-and-Go KI Funktion)**

Mir sind die Einkaufskonditionen bekannt:  ja

BioKey® Touch-Code + APP + T&Go	Artikel-Nr	All-in-one Listpreis in EUR	Hersteller Ursprungsland
Universal für alle Motorschlösser	679 800	498	Deutschland
GU A-Öffner Motorschloss	679 801	498	Deutschland
KFV Genius Motorschloss	679 802	498	Deutschland
Fuhr Automatic Motorschloss	679 803	498	Deutschland
Winkhaus Blue Motion Motorschloss	679 804	498	Deutschland
Winkhaus STV-EAV Motorschloss	679 805	498	Deutschland
Roto Frank Motorschloss	679 806	498	Deutschland
MACO Motorschloss	679 807	498	Deutschland
Assa Abloy Motorschloss	679 808	498	Deutschland
E-Öffner (DC, Sonderanfertigung bis 1500mA)	679 809	498	Deutschland

Preise netto ohne Mwst.  
Diese Preisliste ersetzt alle vorhergehenden.



### Übersichtlich und Anwenderfreundlich:

die neue BioKey App für Android und iOS

### Ausschnitt Kabelplan

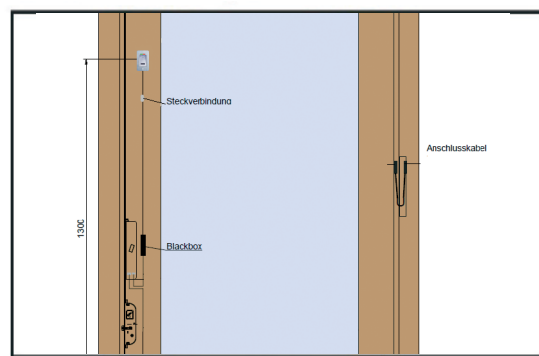

### Einbau in drei Arbeitsschritten:

1. Fräsung und Montage
2. Verkabelung (plug & play)
3. Prüfung: Autotest-Funktion mit 0 -->

**44.6 \* 75.4 \* 2mm**

### Fräsung und Einbau

Kerngehäuse: 36 x 47 x 8mm (Breite x Höhe x Tiefe)  
Fräsung > 37 x 48 x 12mm (nur eine Fräsung nötig),  
Bauhöhe ab 1,20m, Frontplatte 44,6 x 75,4mm



# BIOKEY® KOMBI X 4-in-1

innovation made in germany

## Die Krönung der BioKey Highlights : 4-in-1 Kombi Lösung mit Touch-Code im Glas-Design

Die BioKey Kombi X 4-in-1 Lösung vereint die Fingererkennung mit einer komfortablen **Bluetooth- und App-Verwaltung** – für eine Zugangskontrolle, die Sicherheit und Eleganz verbindet. Mit dem stilvollen Glas-Design und **Touch-Code** lässt sich die Tür per **Handy** öffnen, und die KI-gesteuerte **Touch-and-Go** Funktion passt sich intuitiv an.

Alle 4 BioKey Technologien werden zusammen in einer Designlinie integriert, passend zum Einbau im Türflügel, Türblendrahmen und im Türgriff.



**VdS**  
VdS geprüfte  
Vertauschungssicherheit

**Ereignisspeicher mit  
Zeitstempel für  
Versicherungsschutz**

**Zeilensensor zum  
Durchziehen verhindert  
Fingerabdruckspuren**

\* **VdS:**  
VdS ist die europaweit führende Sachverständigungs- und Zertifikatsgesellschaft. Unter [www.vds.de](http://www.vds.de) finden Sie die aktuellen Verzeichnisse der VdS anerkannten und zertifizierten Produkte.

**APP**  
Verwaltung per APP

**Touch-and-Go  
(KI-Funktion)**

**WLAN**  
Ohne wlan-basierte  
Fernöffnung

\*\*\*\*\*  
\*\* **Ereignisspeicher:**  
Die elektronische Spur zum Einbruchsnachweis ist eine wichtige Voraussetzung für den Einbruchsnachweis im Schadensfall.

**Außeneinheit wasserdicht  
vergossen - VdS Klimatest  
bestanden**

**Sicheres Pairing-Verfahren  
zwischen Außen- und  
Relaiseinheit (Unikat)**

**Ohne cloud-basierte  
Fernöffnung**

\*\*\*\*\*  
\*\*\* **Zeilensensor:**  
Finger nicht auflegen, sondern durchziehen. Nach der Nutzung wird die Fingerabdruckspur automatisch bereinigt. Wichtig gemäß EU-Richtlinien.

\*\*\*\*\*  
\*\*\*\* **APP:**  
Verwaltung via APP mit 4 Menüs: Nutzerverwaltung, Zutrittsprotokoll, Relais und Einstellungen inkl. Firmware Upgrade.

\*\*\*\*\*  
\*\*\*\* **Touch-and-Go:**  
KI-Funktion mit entsprechender Szenario Erkennung.



# BIOKEY® KOMBI X 4-in-1

innovation made in germany

Bestellung per E-Mail: [bestellung@idencom.com](mailto:bestellung@idencom.com)

Stand: 12/2024

## Türintegration mit Blackbox

++++ Kombi X 4-in-1 (NEU)

(Türöffnung mit Fingerscan, Touch Code, Handy & Touch-and-Go KI Funktion)

Mir sind die Einkaufskonditionen bekannt:  ja

BioKey KOMBI X 4-in-1	Artikel-Nr	All-in-one Listpreis in EUR	Hersteller Ursprungland
Universal für alle Motorschlösser	692 810-APP-T&GO-KOMBI	648	Deutschland
GU A-Öffner Motorschloss	692 811-APP-T&GO-KOMBI	648	Deutschland
KFV Genius Motorschloss	692 812-APP-T&GO-KOMBI	648	Deutschland
Fuhr Automatic Motorschloss	692 813-APP-T&GO-KOMBI	648	Deutschland
Winkhaus Blue Motion Motorschloss	692 814-APP-T&GO-KOMBI	648	Deutschland
Winkhaus STV-EAV Motorschloss	692 815-APP-T&GO-KOMBI	648	Deutschland
Roto Frank Motorschloss	692 816-APP-T&GO-KOMBI	648	Deutschland
MACO Motorschloss	692 817-APP-T&GO-KOMBI	648	Deutschland
Assa Abloy Motorschloss	692 818-APP-T&GO-KOMBI	648	Deutschland
E-Öffner (DC, Sonderanfertigung bis 1500mA)	692 819-APP-T&GO-KOMBI	648	Deutschland

Preise netto ohne MwSt.  
Diese Preisliste ersetzt alle vorhergehenden.

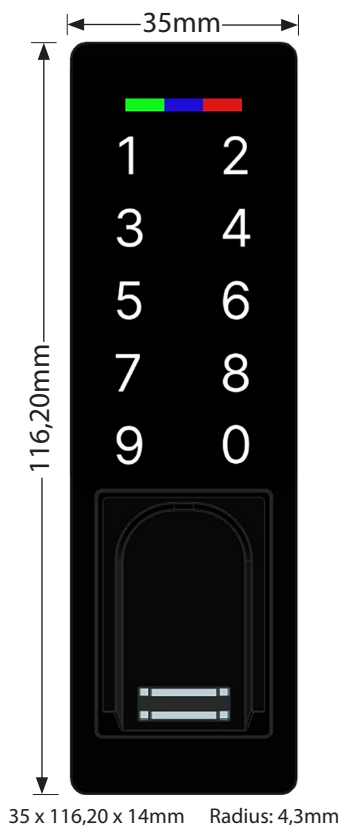

### APP-Verwaltung

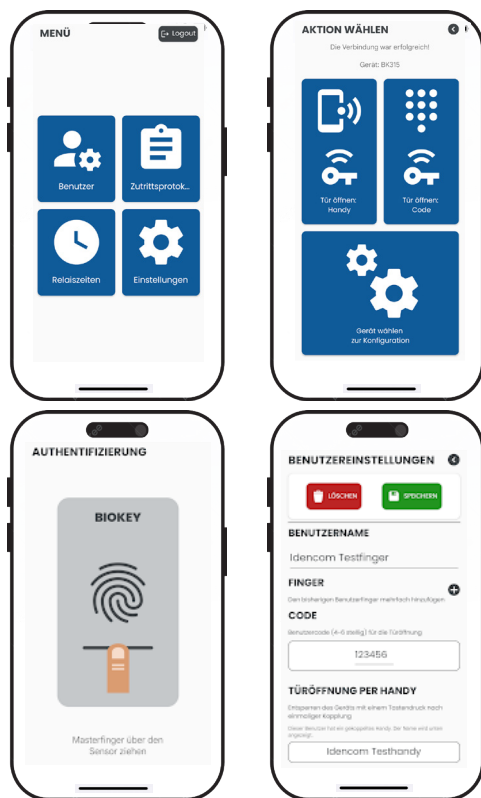

### Ausschnitt Kabelplan

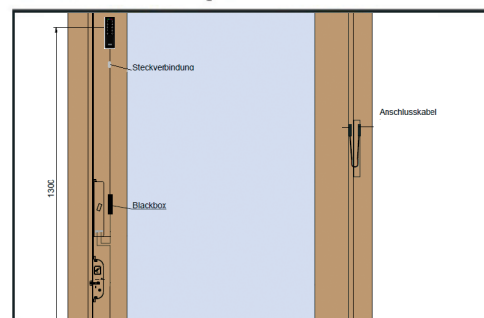

### Fräsung und Einbau:

Kerngehäuse: 29 x 107x 14mm  
(Breite x Höhe x Tiefe)  
Fräsung > 30 x 108 x 25mm  
(nur eine Fräsung nötig), Bauhöhe ab 1,20m

### Einbau in drei Arbeitsschritten:

1. Fräsung und Montage
2. Verkabelung (plug & play)
3. Prüfung: Autotest-Funktion mit 0 --> **OK**



# BIOKEY® INSIDE - FINGERPRINT

innovation made in germany

## International ausgezeichnete Designlinien mit optimalem Einbruchschutz

Mit dem Modulkonzept von BioKey® INSIDE bietet Idencom Herstellern der Türindustrie die Möglichkeit – im Baukastenprinzip – eigene Produktreihen mit hochwertigen biometrischen Systemen für die jeweiligen Kundengruppen anzubieten.

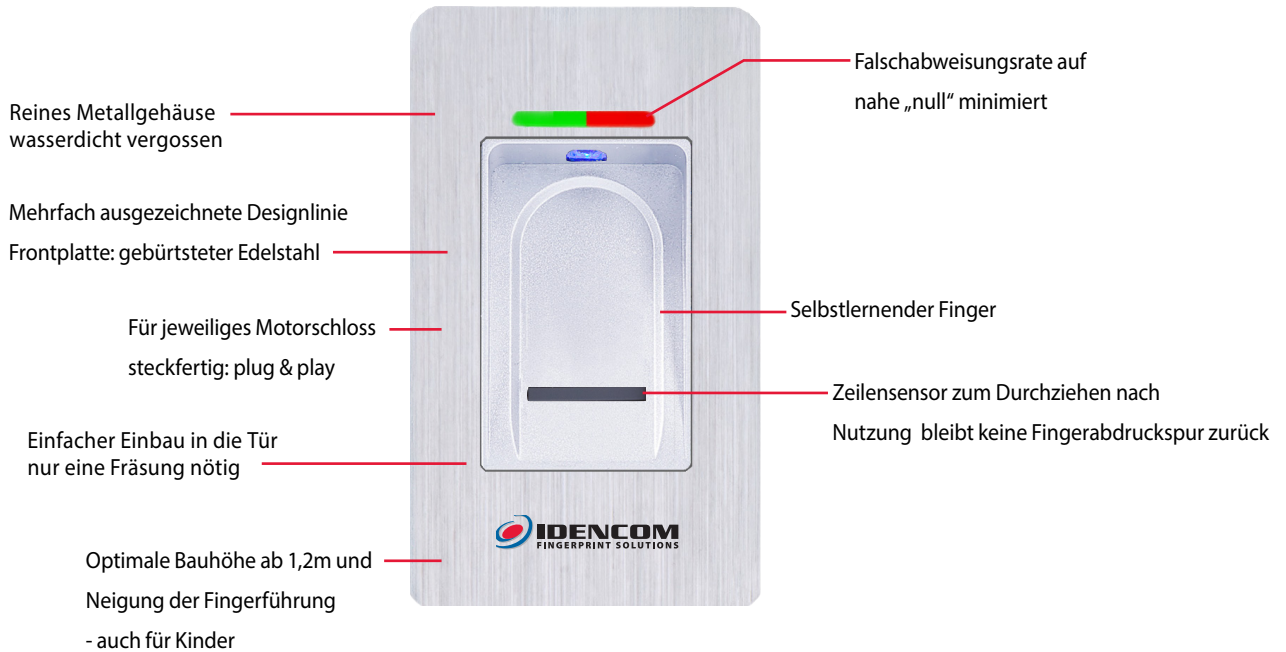

**VdS geprüfte  
Vertauschungssicherheit**



**Ereignisspeicher mit  
Zeitstempel für  
Versicherungsschutz**



**Zeilensensor zum  
Durchziehen verhindert  
Fingerabdruckspuren**

\* VdS ist die europaweit führende Sachverständigungs- und Zertifikatsgesellschaft. Unter [www.vds.de](http://www.vds.de) finden Sie die aktuellen Verzeichnisse der VdS anerkannten und zertifizierten Produkte.



**Sperrmechanismus nach  
VdS-Standard integriert**



**Kein von außen  
zugängliches Schaltrelais**

\*\* Die elektronische Spur zum Einbruchsnachweis ist eine wichtige Voraussetzung für den Einbruchsnachweis im Schadensfall.



**Ohne wlan-basierte  
Fernöffnung**

\*\*\* Finger nicht auflegen, sondern durchziehen. Nach der Nutzung wird die Fingerabdruckspur automatisch bereinigt. Wichtig gemäß EU-Richtlinien.



**Keine Türöffnungsmani-  
pulation per Resetknopf  
von außen möglich**



**Vom Enduser verstellbarer  
Master-/Resetcode**



**Ohne cloud-basierte  
Fernöffnung**



ausgezeichnet mit:  
**DESIGN PLUS**  
powered by light building

product  
design  
award  
2011

**M** GOLD  
AWARD  
DESIGN  
TECHNOLOGY  
AWARD  
2011

Green  
Design  
Award  
NOMINEE

**INDUSTRIE  
PREIS 2011**  
KATEGORIE: SICHERHEIT

reddot design award  
winner 2012

Designpreis  
Deutschland  
2011  
BEST OF

100  
415  
100  
415  
100  
415

**INDUSTRIE  
PREIS 2017**  
BEST OF

100  
415  
100  
415  
100  
415



# BIOKEY® INSIDE - FINGERPRINT

innovation made in germany

Bestellung per E-Mail: [bestellung@idencom.com](mailto:bestellung@idencom.com)

Stand: 10/2024

## Türintegration mit Blackbox (All-In-One Lösung)

Mir sind die Einkaufskonditionen bekannt:  ja

BIOKEY® INSIDE - FINGERPRINT - BASIC FUNKTION	Artikel-Nr.	Hersteller Ursprungsland	UVP Listenpreis	Stück
Universal für alle Motorschlösser	680 800	Deutschland	448 ,00 €	
GU A-Öffner Motorschloss	680 801	Deutschland	448 ,00 €	
KFV Genius Motorschloss	680 802	Deutschland	448 ,00 €	
FUHR Automatic Motorschloss	680 803	Deutschland	448 ,00 €	
Winkhaus Blue Motion Motorschloss	680 804	Deutschland	448 ,00 €	
Winkhaus STV-EAV Motorschloss	680 805	Deutschland	448 ,00 €	
Roto Frank Motorschloss	680 806	Deutschland	448 ,00 €	
MACO Open door Motorschloss	680 807	Deutschland	448 ,00 €	
Assa Abloy Motorschloss	680 808	Deutschland	448 ,00 €	
DC E-Öffner (max. 1500mA)	680 809	Deutschland	448 ,00 €	

BIOKEY® INSIDE - FINGERPRINT - MIT APP VERWALTUNG	Artikel-Nr.	Hersteller Ursprungsland	UVP Listenpreis	Stück
Universal für alle Motorschlösser	692 810 - APP	Deutschland	498 ,00 €	
GU A-Öffner Motorschloss	692 811 - APP	Deutschland	498 ,00 €	
KFV Genius Motorschloss	692 812 - APP	Deutschland	498 ,00 €	
FUHR Automatic Motorschloss	692 813 - APP	Deutschland	498 ,00 €	
Winkhaus Blue Motion Motorschloss	692 814 - APP	Deutschland	498 ,00 €	
Winkhaus STV-EAV Motorschloss	692 815 - APP	Deutschland	498 ,00 €	
Roto Frank Motorschloss	692 816 - APP	Deutschland	498 ,00 €	
MACO Open door Motorschloss	692 817 - APP	Deutschland	498 ,00 €	
Assa Abloy Motorschloss	692 818 - APP	Deutschland	498 ,00 €	
DC E-Öffner (max. 1500mA)	692 819 - APP	Deutschland	498 ,00 €	

Preise netto ohne Mwst.

## Fräsmaß

1:1 Maßstab

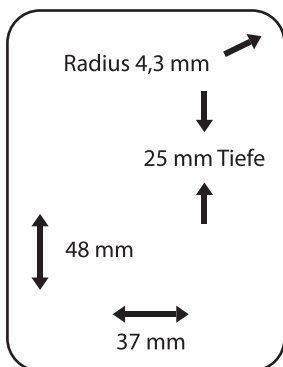

## Kernelement

Explosionszeichnung

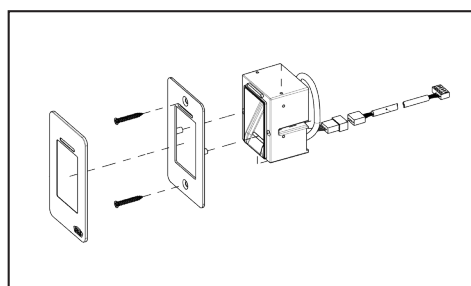

## Einbau in drei Arbeitsschritten

1. Fräsung und Montage 2. Verkabelung (plug & play) 3. Prüfung: Autotest-Funktion mit 0 -> OK (Eingabe mit IR Keypad)

## APP-Verwaltung

(OPTIONAL)

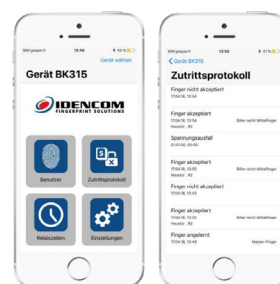

Übersichtlich und Anwenderfreundlich:  
die neue BioKey App für Android und iOS



ausgezeichnet mit  
**DESIGN PLUS**  
powered by light building



**M** GOLD AWARD  
DESIGN+  
TECHNOLOGY  
AWARD  
MATERIALICA 2011



**INDUSTRIE**  
PREIS 2011  
KATEGORIESEGGER



reddot design award  
winner 2012



# BIOKEY® INSIDE - EDELSTAHL TASTATUR

innovation made in germany

## International ausgezeichnete Designlinien: BIOKEY® Edelstahl Tastatur

Die neue BioKey® Innovation BioKey® Edelstahl Tastatur, basiert auf dem vielfach prämierten BioKey Design und erweitert das modulare Baukastenprinzip BioKey Inside als Ergänzung zum Fingerprint.

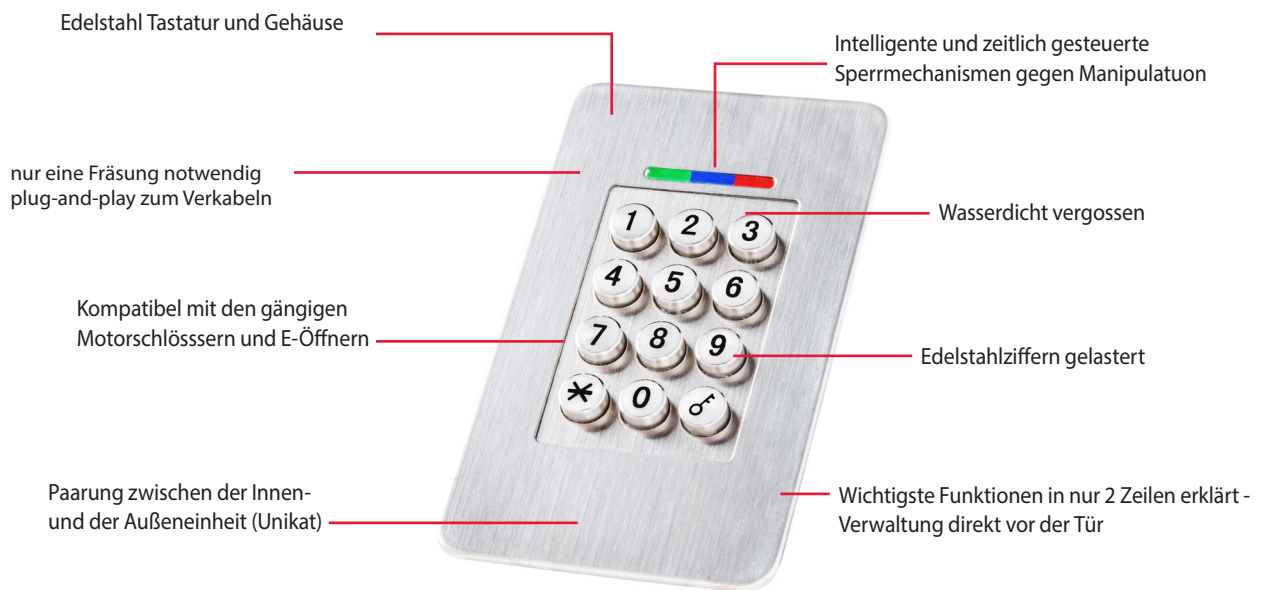

### Edelstahl Tastatur, Ziffern gelasert

Nicht nur gelungenes und elegantes Design sind die Prioritäten für die neue BioKey Produktlinie, sondern auch bei der Materialverwendung wurden neue Maßstäbe gesetzt. Die robuste Edelstahl Tastatur und die BioKey® Platine sind in einem Metallgehäuse (wasserdicht vergossen) integriert und eignen sich optimal für den witterungsunabhängigen Außeneinsatz.

### Baukastensystem

Die BioKey® Edelstahl Tastatur hat das vielfach ausgezeichnete und bewährte „Modularkonzept“ von BioKey® INSIDE vollständig beibehalten. Mit den unterschiedlichen Produktvarianten, die auch für die Unter- und Aufputzanwendung angeboten werden, bietet sich für Unternehmen der unterschiedlichsten Branchen im stark expandierenden Markt der Zutrittskontrollen die Möglichkeit, das eigene Portfolio mit passenden, hochqualitativen Produkten der jeweiligen Technologie zu erweitern bzw. zu ergänzen.

### Durchdachte Sicherheit

Bei der BioKey® Edelstahl Tastatur werden, die schon bei Bankautomaten bewährten, Sperremechanismen eingesetzt. Bei eventuellen Manipulationsversuchen nicht berechtigter Personen wird ein zeitlich gesteuerter Sperremechanismus aktiviert: Der berechtigte Benutzer kann aber jederzeit diesen „Sperre“ kinderleicht aufheben. Darüber hinaus wird ein in der Hochsicherheitsanwendung anerkanntes Verschlüsselungsverfahren integriert. Um mögliche Manipulationen auszuschließen, wird zusätzliche eine Paarung zwischen der Innen- und der Außeneinheit im Werk durchgeführt um ein Unikat herzustellen.

### Fehlerfreier Einbau und intuitive Bedienung

Zum Einbau der BioKey® Varianten ist nur eine Fräsung nötig. Auch die Fräsungsmaße und der Verkabelungsplan sind identisch mit dem bekannten BioKey® Fingerprint. Nun steht eine austauschbare und sinnvoll ergänzte komplette BioKey® Produktfamilie Herstellern in einem einheitlichen Systemkonzept zur Verfügung.

BioKey® Edelstahl Tastatur ist kompatibel mit den gängigen Motorschlössern und E-Öffnern. Das vorkonfektionierte Kabel ermöglicht eine fehlerfreie Verkabelung (Plug und Play). Nur ein Kabel muss senkrecht zum Motorschloss gelegt werden. Weiteres „Kabelwirrwarr“ in der Tür entfällt. Diese einfache Verkabelung (sowohl für Alu-, Stahl- als auch für Kunststoff- und Holztüren) ist der Grundstein für eine reibungslose industrielle Fertigung.

Bei der Basic Ausführung wird die komplette Programmierung einfach mit dem so genannten Mastercode (die wichtigsten Funktionen sind in zwei Zeilen erklärt!) über die Außeneinheit vorgenommen. Gerade für Haustüren hat diese intuitive Bedienung eine hohe Marktakzeptanz erreicht. Für die gewerbliche Anwendung gibt es eine „Premium“ Ausführung, bei der bis zu 150 Benutzer-codes verwaltet werden können.



ausgezeichnet mit:  
**DESIGN PLUS**  
powered by light building



**M** GOLD AWARD  
DESIGN & TECHNOLOGY AWARD  
MATERIALICA 2011



INDUSTRIE PREIS 2011  
KATEGORIESEGER



reddot design award  
winner 2012



Designpreis Deutschland  
2011  
SILBERNE



iF product award  
2011  
BEST OF



INDUSTRIE PREIS 2017  
BEST OF



# BIOKEY® INSIDE - EDELSTAHL TASTATUR

innovation made in germany

Bestellung per E-Mail: [bestellung@idencom.com](mailto:bestellung@idencom.com)

Stand: 10/2024

**Türintegration mit frontaler Befestigung mit Blackbox**

Mir sind die Einkaufskonditionen bekannt:  ja

BioKey INSIDE Edelstahl Tastatur	Artikel-Nr	All-in-one Listpreis in EUR	Hersteller Ursprungsland
Universal für alle Motorschlösser	670 800	348	Deutschland
GU A-Öffner Motorschloss	670 801	348	Deutschland
KFV Genius Motorschloss	670 802	348	Deutschland
Fuhr Automatic Motorschloss	670 803	348	Deutschland
Winkhaus Blue Motion Motorschloss	670 804	348	Deutschland
Winkhaus STV-EAV Motorschloss	670 805	348	Deutschland
Roto Frank Motorschloss	670 806	348	Deutschland
MACO Motorschloss	670 807	348	Deutschland
Assa Abloy Motorschloss	670 808	348	Deutschland
E-Öffner (DC, Sonderanfertigung bis 1500mA)	670 809	348	Deutschland

## Ausschnitt Kabelplan

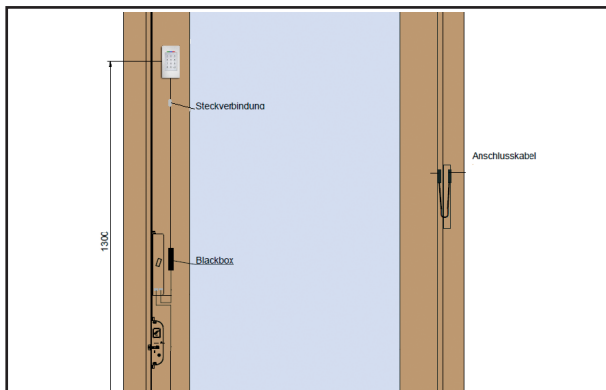

## Explosionszeichnung Kernelement

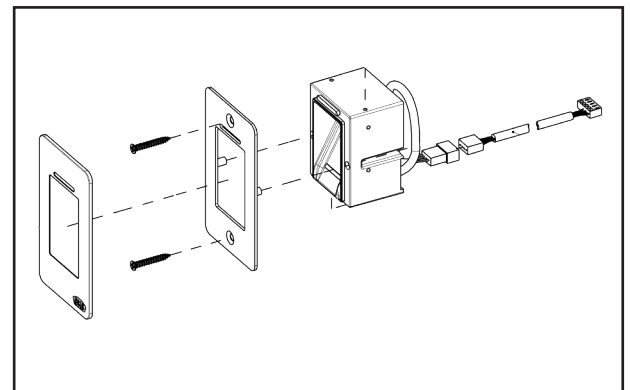

## Fräsmaß

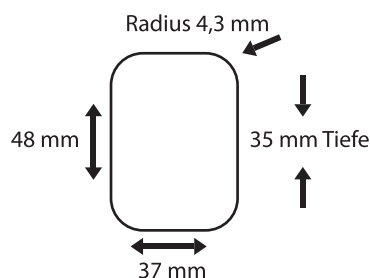

## Einbau in drei Arbeitsschritten

1. Fräsung und Montage
2. Verkabelung (plug & play)
3. Prüfung: Autotest-Funktion mit **0 → 0**



ausgezeichnet mit:  
**DESIGN PLUS**  
powered by light building



**M** GOLD AWARD  
DESIGN & TECHNOLOGY AWARD  
MATERIALICA 2011



INDUSTRIE PREIS 2011  
KATEGORIESEGER



reddot design award  
winner 2012



Designpreis Deutschland  
2011  
KUNSTWERK



INDUSTRIE PREIS 2017  
BEST OF



# BIOKEY® INSIDE - RFID

innovation made in germany

## Neue Entwicklung BIOKEY® RFID

Die neue BioKey® Innovation basiert auf dem vielfach prämierten BioKey® Design und erweitert das modulare Baukastenprinzip BioKey® INSIDE als Ergänzung zum Fingerprint.

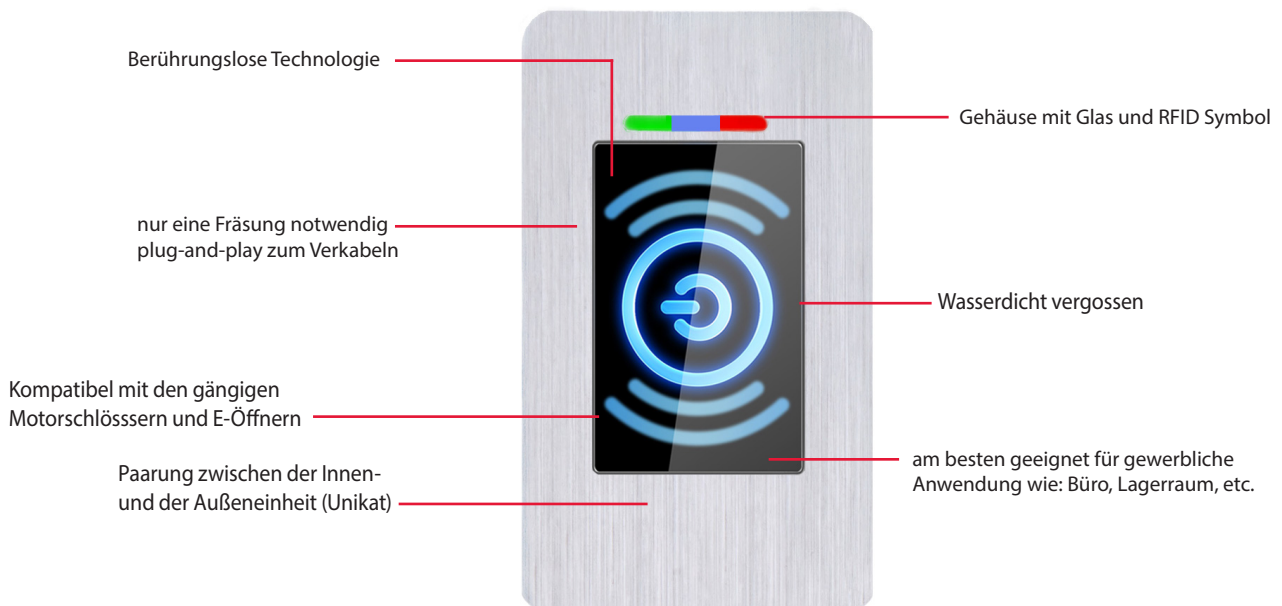

### RFID - Berührungslose Technologie

RFID als modernes Kommunikationsmedium wird durch zunehmende Verbreitung bei Firmenzutrittskontrollen und in der Automobilindustrie immer gegenwärtiger. BioKey® RFID bietet nun die **berührungslose** Technologie als ideales Medium zur Türöffnung.

Um High-Tech Ansprüchen und dem Zeitgeist gerecht zu werden, hat IDENCOM bei Design, Gestaltung und vor allem bei der Materialverwendung neue Wege gesucht und gefunden. Das farbige Glas mit RFID Symbol und die BioKey® Platine werden in einem Gehäuse integriert und wasserdicht vergossen und eignen sich optimal für den witterungsunabhängigen Außen-einsatz.

### Durchdachte Sicherheit

Ein in der Hochsicherheitsanwendung anerkanntes Verschlüsselungsverfahren wird standardmäßig integriert. Um mögliche Manipulationen auszuschließen, wird zusätzliche eine Paarung zwischen der Innen- und der Außeneinheit im Werk durchgeführt um ein Unikat herzustellen.

### Baukastensystem

Die BioKey® RFID hat das vielfach ausgezeichnete und bewährte „Modularkonzept“ von BioKey® Inside vollständig beibehalten. Mit den unterschiedlichen Produktvarianten, die auch für die Unter- und Aufputzanwendung angeboten werden, bietet sich nun für Unternehmen der unterschiedlichsten Branchen im stark expandierenden Markt der Zutrittskontrollen die Möglichkeit, das eigene Portfolio mit passenden, hochqualitativen Produkten der jeweiligen Technologie zu erweitern bzw. zu ergänzen.



ausgezeichnet mit:  
**DESIGN PLUS**  
powered by light building



**M** GOLD AWARD  
DESIGN & TECHNOLOGY AWARD  
MATERIALICA 2011



**INDUSTRIE PREIS 2011**  
KATEGORIESEGER



reddot design award  
winner 2012



Designpreis  
Deutschland  
2011



**ULTRACOMPACT**  
BEST OF



**INDUSTRIE PREIS 2017**  
BEST OF



# BIOKEY® INSIDE - RFID

innovation made in germany

Stand: 10/2024

Bestellung per E-Mail: [bestellung@idencom.com](mailto:bestellung@idencom.com)

## Türintegration mit frontaler Befestigung mit Blackbox

Mir sind die Einkaufskonditionen bekannt:  ja

BioKey INSIDE RFID	Artikel-Nr	All-in-one Listpreis in EUR	Hersteller Ursprungsland
Universal für alle Motorschlösser	678 800	398	Deutschland
GU A-Öffner Motorschloss	678 801	398	Deutschland
KFV Genius Motorschloss	678 802	398	Deutschland
Fuhr Automatic Motorschloss	678 803	398	Deutschland
Winkhaus Blue Motion Motorschloss	678 804	398	Deutschland
Winkhaus STV-EAV Motorschloss	678 805	398	Deutschland
Roto Frank Motorschloss	678 806	398	Deutschland
MACO Motorschloss	678 807	398	Deutschland
Assa Abloy Motorschloss	678 808	398	Deutschland
E-Öffner (DC, Sonderanfertigung bis 1500mA)	678 809	398	Deutschland

Preise netto ohne MwSt.  
Diese Preisliste ersetzt alle vorhergehenden.

### Ausschnitt Kabelplan

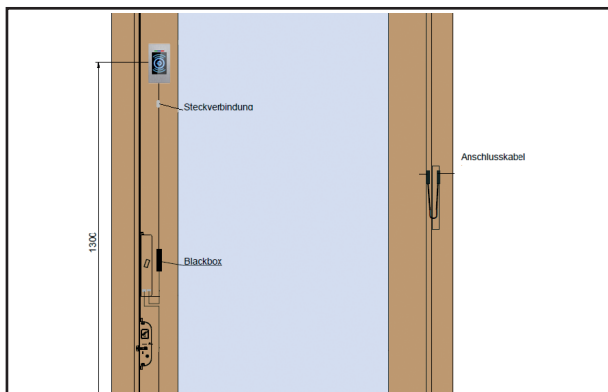

### Explosionszeichnung Kernelement

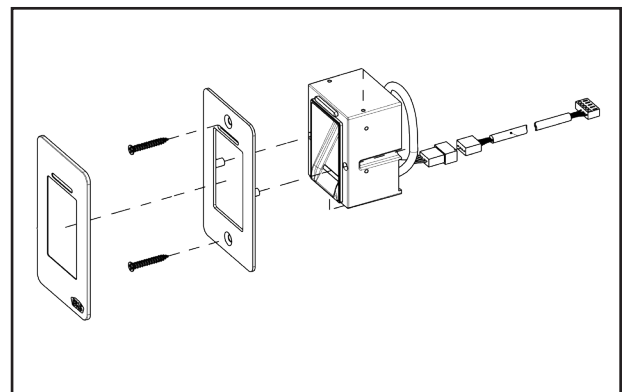

### Fräsmaß

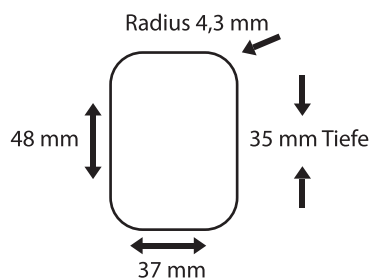

### Einbau in drei Arbeitsschritten

1. Fräsung und Montage
2. Verkabelung (plug & play)
3. Prüfung: Autotest-Funktion mit 0 -> OK (Eingabe mit IR KeyPad)



# BIOKEY® GATE New Line

innovation made in germany

## BioKEY® Produktlinie für Aufputz/Unterputz mit Edelstahl Frontplatte

Mit der Produktlinie BIOKEY®GATE New Line bietet IDENCOM über seine Handelspartner, Fachbetrieben aus den Bereichen Elektrotechnik, Metall- und Türenbau, Schließtechnik, Briefkästen, Sprechanlagen, Schalterprogrammen sowie Sicherheitsfachgeschäften- und errichtern ein hochwertiges biometrisches System an.



### BioKEY® Modul 7020 Technologie

BioKEY®GATE New Line arbeitet mit dem BioKEY® 7020 Modul. Es ist gelungen, die so genannte Falsch-Rückweisungsrate (ein berechtigter Finger wird zurückgewiesen) auf nahe „null“ (ca. 0,5%) zu bringen und das bei einer Hochsicherheitseinstellung. Die Fehlerrate ist so minimiert, dass der Anwender in der täglichen Nutzung praktisch keinerlei Einschränkung seines Fingerprint Systems mehr hinnehmen muss. Ein eingespeicherter Finger funktioniert – unabhängig von äußeren Einflüssen! Das qualifiziert BioKEY® insbesondere für den Außeneinsatz an Türen, Toren oder Sprechanlagen, die starker Witterung ausgesetzt sind.

Das automatische Nachlernen von Fingern ist eine weitere Innovation, die in den neuen BioKEY® Systemen eingesetzt wird. Durch diese Funktion optimiert sich die Erkennungsleistung ständig selbst – der Finger bekommt quasi Intelligenz und funktioniert immer besser, je länger das System läuft!

### Stand-Alone oder Netzwerk

Das Produktspektrum von BioKEY®GATE New Line umfasst Stand-Alone-Systeme und Netzwerk basierende Lösungen.

Bei der Stand-Alone-Variante wird die Programmierung einfach mit dem so genannten Masterfinger über die Ausseneinheit vorgenommen, ohne zusätzlichen PC oder Code. Bis zu 150 verschiedene Zutrittsberechtigungen lassen sich dabei vergeben. Ideal für kleine und mittelständische Unternehmen oder den privaten Gebrauch.

Die Netzwerk basierenden Anwendungen (RS485, TCP/IP oder Server Lösung) eignen sich besonders für größere Unternehmen. Bis zu 480 bzw. 5000 Fingerprint Templates können dabei zentral per PC verwaltet werden. Das schafft Transparenz, schützt vor Missbrauch und unnötigen Kosten durch Schlüsselverluste.

### Prämierte Produktlinien

Die BioKEY® New Line Technologie wurde kurz nach Markteinführung bereits mit zahlreichen national und international hochrangigen Auszeichnungen bzw. Nominierungen honoriert - u.a. dem Industriepreis 2011 als Categoriesieger im Bereich „Elektrotechnik“ auf der „Hannover Messe 2011“, dem renommierten „iF Product Design Award 2011“ sowie der weltweit angesehenen Auszeichnung „reddot product design award 2012“. Die perfekte Verarbeitung der BioKEY® Systeme in Verbindung mit hochwertigen Materialien wie z.B. Edelstahl und exzellenten Ingenieurleistungen wurde mit dem „MATERIALICA Design+Technology GOLD Award 2011“ auf der Messe München hervorgehoben und 2017 mit dem Industriepreis ausgezeichnet.

BioKEY®GATE New Line bietet sowohl Aufputz- wie auch Unterputzgehäuse, die sich für die gängigen Schalterdosen (55er) der wichtigsten Hersteller eignen.

### Durchdachte Sicherheit

Durch den selbst reinigenden Zeilensensor bleibt kein Fingerabdruck zurück, der für eine Nachbildung missbraucht werden könnte. Weder unterschiedliche Hauttypen noch kleinere Verletzungen an den Fingern beeinträchtigen die Erkennung.

Bei BioKEY® werden, wie bei Bankautomaten bewährt, Sperrmechanismen eingesetzt. Bei eventuellen Manipulationsversuchen nicht berechtigter Personen wird ein zeitlich gesteuerter Sperrmechanismus aktiviert: Der berechtigte Benutzer kann diese „Sperrung“ aber jederzeit einfach aufheben. Darüber hinaus wird ein in der Hochsicherheitsanwendung anerkanntes Verschlüsselungsverfahren integriert. Um mögliche Manipulationen auszuschließen, wird - um ein Unikat herzustellen - zusätzliche eine Paarung zwischen der Innen- und der Ausseneinheit im Werk durchgeführt.



ausgezeichnet mit  
**DESIGN PLUS**  
powered by ifb building



**M** GOLD AWARD  
DESIGN+TECHNOLOGY AWARD  
MATERIALICA 2011



INDUSTRIE PREIS 2011  
KATEGORIESEGER



reddot design award  
winner 2012



INDUSTRIE PREIS 2017  
BEST OF



# BIOKEY® GATE New Line

innovation made in germany

Stand: 10/2024

Produktübersicht: BIOKEY® GATE New Line (Einbau neben der Tür)

Bestellung per E-Mail: [bestellung@idencom.com](mailto:bestellung@idencom.com)

Listenpreis ohne gesetzlicher Mehrwertsteuer! Diese Preisliste ersetzt alle vorhergehenden.

## BIOKEY® Gate New Line -- Stand-alone

Premium Plus = Einzelplatzverwaltung möglich und 2 Relais-Funktion

### Aufputz (AP) - Edelstahl Frontplatte

Fingerprint/Fingerscan Basic, AP inkl. Whitebox Hutschiene mit 1 Relais

Art. Nr.	700 004	UVP	537
----------	---------	-----	-----

Fingerprint/Fingerscan Premium Plus, AP inkl. Whitebox Hutschiene mit 2 Relais (Einzelplatzverwaltung)

Art. Nr.	720 004	UVP	637
----------	---------	-----	-----

Fingerprint/Fingerscan Premium Plus mit APP Verwaltung, AP inkl. Whitebox Hutschiene mit 2 Relais (NEU)

Art. Nr.	720 004-APP	UVP	687
----------	-------------	-----	-----

Fingerprint/Fingerscan Quattro, AP inkl. Whitebox mit 4 Relais

Art. Nr.	720 404	UVP	706
----------	---------	-----	-----

Fingerprint/Fingerscan Premium Plus mit APP Verwaltung + Touch-and-Go (KI- Funktion), AP (NEU)

Art. Nr.	720 004-APP-T&GO	UVP	787
----------	------------------	-----	-----

### Unterputz (UP) - Edelstahl Frontplatte

Fingerprint/Fingerscan Basic, UP inkl. Whitebox Hutschiene mit 1 Relais

Art. Nr.	800 004	UVP	537
----------	---------	-----	-----

Fingerprint/Fingerscan Premium Plus, UP inkl. Whitebox Hutschiene mit 2 Relais (Einzelplatzverwaltung)

Art. Nr.	820 004	UVP	637
----------	---------	-----	-----

Fingerprint/Fingerscan Premium Plus, UP mit APP Verwaltung, inkl. Whitebox Hutschiene mit 2 Relais (NEU)

Art. Nr.	820 004-APP	UVP	687
----------	-------------	-----	-----

Fingerprint/Fingerscan Quattro, UP inkl. Whitebox mit 4 Relais

Art. Nr.	820 404	UVP	706
----------	---------	-----	-----

Fingerprint/Fingerscan Premium Plus mit APP Verwaltung + Touch-and-Go (KI- Funktion), UP (NEU)

Art. Nr.	820 004-APP-T&GO	UVP	787
----------	------------------	-----	-----

## SONDERLÖSUNGEN Stand-Alone (bis zu 150 Fingerprint Templates)

Fingerprint/Fingerscan RENZ BASIC, mit 55x55mm Frontplatte inkl. Whitebox Hutschiene mit 1 Relais

Art. Nr.	689 000	UVP	467
----------	---------	-----	-----

Fingerprint/Fingerscan RENZ Premium Plus, mit 55x55mm Frontplatte inkl. Whitebox Hutschiene mit 2 Relais

Art. Nr.	699 000	UVP	567
----------	---------	-----	-----

## BIOKEY® Gate New Line -- Netzwerk Lösung

Fingerprint/Fingerscan TCP/IP Network, Aufputz Edelstahl (bis zu 480 Fingerprint Templates)

Art. Nr.	790 004	UVP	991
----------	---------	-----	-----

Fingerprint/Fingerscan TCP/IP Network, Unterputz Edelstahl (bis zu 480 Fingerprint Templates)

Art. Nr.	890 004	UVP	991
----------	---------	-----	-----

Fingerprint/Fingerscan TCP/IP Network, Aufputz Edelstahl + Server Lösung (bis zu 5000 Fingerprint Templates)

Art. Nr.	799 004	UVP	1491
----------	---------	-----	------

Fingerprint/Fingerscan TCP/IP Network, Unterputz Edelstahl + Server Lösung (bis zu 5000 Fingerprint Templates)

Art. Nr.	899 004	UVP	1491
----------	---------	-----	------

## Notwendiges BIOKEY® Zubehör für Netzwerk Zutrittskontrollen

Enrollment-Station + Konverter + Software

Art. Nr.	350 000	UVP	499
----------	---------	-----	-----



BIOKEY® Gate New Line



Beispielintegration RENZ



# BIOKEY® GATE New Line

innovation made in germany

Stand: 10/2024

Bestellung per E-Mail: [bestellung@idencom.com](mailto:bestellung@idencom.com)

Listenpreis ohne gesetzlicher Mehrwertsteuer! Diese Preisliste ersetzt alle vorhergehenden.

## BIOKEY® Gate Code-Tastatur -- Edelstahl

Premium Plus = Einzelplatzverwaltung mit Code möglich und 2 Relais-Funktion

### Aufputz (AP) - Edelstahl Frontplatte

Code-Tastatur Basic, AP inkl. Whitebox Hutschiene mit 1 Relais

Art. Nr.	770 004	UVP	437
----------	---------	-----	-----

Code-Tastatur Premium Plus, AP inkl. Whitebox Hutschiene mit 2 Relais, 150 User-Codes

Art. Nr.	772 004	UVP	477
----------	---------	-----	-----

### Unterputz (UP) - Edelstahl Frontplatte

Code-Tastatur Basic, UP inkl. Whitebox Hutschiene mit 1 Relais

Art. Nr.	870 004	UVP	437
----------	---------	-----	-----

Code-Tastatur Premium Plus, UP inkl. Whitebox Hutschiene mit 2 Relais, 150 User-Codes

Art. Nr.	872 004	UVP	477
----------	---------	-----	-----



BIOKEY® Gate  
Edelstahl Tastatur

## BIOKEY® Gate RFID Leser -- Edelstahl

Premium Plus = Einzelplatzverwaltung mit Transponder möglich und 2 Relais-Funktion

RFID-Leser Basic, AP inkl. Whitebox Hutschiene mit 1 Relais, max. 150 Mifare-Transponder

Art. Nr.	778 004	UVP	487
----------	---------	-----	-----

RFID-Leser Premium Plus, AP inkl. Whitebox Hutschiene mit 2 Relais, max. 150 Mifare-Transponder

Art. Nr.	778 204	UVP	507
----------	---------	-----	-----

RFID-Leser Basic, UP inkl. Whitebox Hutschiene mit 1 Relais, max. 150 Mifare-Transponder

Art. Nr.	878 004	UVP	487
----------	---------	-----	-----

RFID-Leser Premium Plus, UP inkl. Whitebox Hutschiene mit 2 Relais, max. 150 Mifare-Transponder

Art. Nr.	878 204	UVP	507
----------	---------	-----	-----

Mifare Transponder Chip, ohne Logo (neutral)

Art. Nr.	300 030	UVP	6
----------	---------	-----	---



BIOKEY® Gate  
RFID Leser



Transponder Chip

## Zubehör

Aufputzgehäuse pure Edelstahl für BIOKEY® Gate

(passend für alle BioKey Gate New Line Aufputz Variante: Fingerprint, Tastatur, RFID)

Art. Nr.	300 004	UVP	90
----------	---------	-----	----



Edelstahl Aufputz

## Netzteile für Hutschienenmontage

12 VDC 2A (stabilisiert)

Art. Nr.	300 001	UVP	30
----------	---------	-----	----

24 VDC 2A (stabilisiert)

Art. Nr.	300 002	UVP	30
----------	---------	-----	----



Netzteil



## 9 Sicherheitskriterien die Fingerprintsysteme unbedingt erfüllen sollten, um optimalen Einbruchschutz zu gewährleisten:

- |           |  |   |
|-----------|--|---|
| <b>1.</b> | Die Vertauschungssicherheit der Software (Algorithmus) des Fingerprintsystems ist durch ein von der VdS Schadenverhütung GmbH anerkanntes Testverfahren und Testlabor geprüft und testiert worden. Gefordert ist eine Mindestvertauschungssicherheit von 1 : 1.000.000 (entspricht einer 6-stelligen PIN-Code Sicherheit). |    |
| <b>2.</b> | Das System verfügt über einen Ereignisspeicher (mit Zeitstempel), der mindestens die letzten 100 Ereignisse speichert und damit auch ggf. den Nachweis einer Manipulation gewährleisten kann.  |    |
| <b>3.</b> | Das System ist mit einem Sensor ausgestattet (z.B. thermischer Zeilensensor), bei dem kein latenter Fingerabdruck nach Nutzung des Systems hinterlassen wird.  |    |
| <b>4.</b> | Zur Verhinderung unbegrenzter Manipulationsversuche ist ein Sperrmechanismus vorhanden, der nach spätestens fünf unberechtigten Zutrittsversuchen das System temporär sperrt.  |   |
| <b>5.</b> | Das Gehäuse der Außeneinheit des Fingerprintsystems ist komplett vergossen und unanfällig gegen Umwelteinflüsse wie Sonne, Regen und Frost. (Die Anforderungen des VdS Umwelt- und Klimatest sollten erfüllt werden)   |  |
| <b>6.</b> | Das Schaltrelais zur Türöffnung ist von außen nicht zugänglich und manipulierbar (durch Manipulation der Anschlussleitung, z.B. per Kurzschluss, wird kein Türöffnungsimpuls erzeugt).   |  |
| <b>7.</b> | Das Fingerprintsystem verfügt über keinen von außen zugänglichen Resetknopf/-taste (versteckt oder offensichtlich), der eine zur Türöffnung führende Manipulation ermöglicht.  |  |
| <b>8.</b> | Das System sollte auf gar keinen Fall per nicht verstellbaren(!) Werks-/Resetcode resettet werden können.  |  |
| <b>9.</b> | Das Fingerprintsystem verfügt über eine getrennte Inneneinheit mit Schaltrelais, die im gesicherten Bereich montiert ist. Außeneinheit und Inneneinheit mit Schaltrelais sind mit einem „Pairing Verfahren“ ausgestattet und bilden ein Unikat. Das Schaltrelais ist nicht durch Magnete manipulierbar.                    |  |

**Alle 9 Sicherheitskriterien werden von BioKey-Fingerprintsystemen erfüllt !**

### ... in Verbindung mit „elektronischen Schließsystemen“

- 1.** Das Fingerprintsystem sollte bei Zugängen eingesetzt werden, die sicher verriegelte mechatronische Schlösser (Tür bedingungsgemäß abgeschlossen) ansteuern. Anmerkung: Zuhaltungen, die keinen erforderlichen Schutz (E-Öffner, geschlossene, nicht verriegelte Türen) bieten, werden in der Regel nicht versichert.
- 2.** Die Türen sollten selbständig verriegeln (ohne Aktion des Fingerprintsystems).

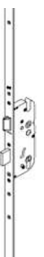

# UNTERNEHMEN & AUSZEICHNUNGEN

Die IDENCOM AG (Schweiz) wurde 1999 in Zürich gegründet. Das Unternehmen entwickelt qualitativ hochwertige Produkte im Bereich der biometrischen Identifikation, mit besonderem Fokus auf Fingerabdruckerennung.

Die IDENCOM Germany GmbH wurde 2002 als deutsche Tochtergesellschaft gegründet. Ein leistungsfähiges Entwicklungsteam ist permanent mit der Weiterentwicklung der Produktlinien beschäftigt.

Neben den BioKEY® Produktlinien bietet IDENCOM kundenspezifische Lösungen an: Von der ersten Planungsphase bis zur anwendungsgerechten Integration.

Die BioKey-Technologie wurde vom VdS als zertifizierungsfähig bis zur VdS Klasse 2 bzw. B geprüft und eingestuft. Führende Schlosshersteller für die Bereiche Tresor, Waffenschrank und Haustür haben inzwischen die VdS-Zertifizierung für den Einsatz von Fingerprint-Systemen auf BioKey-Basis erhalten.

Die Idencom GmbH führte 2024 ihre neueste Innovation ein: Touch-and-Go mit KI Funktion.

**BioKEY® OEM Module**

**BioKEY® Produktionslizenzen**

**BioKEY® INSIDE (Türintegration)**

**BioKEY® MINI- X (Griffeinbau)**

**BioKEY® GATE NEW LINE (Aufputz/Unterputz)**

## Auszeichnungen für die neuen Produktlinien (BioKEY® Inside und BioKEY® New Line) seit 2010

2010 Design Plus powered by Light + Building 2010 / Messe Frankfurt

**DESIGN PLUS**  
powered by: light+building

2010 Designpreis der Bundesrepublik Deutschland 2011 (Nominierung)



2010 Innovationspreis Berlin-Brandenburg 2010 (Nominierung)

2010 iF Product Design Award 2011



(International renommierte Industrie Produkt Design Auszeichnung)

2011 Vorgeschlagen vom Deutschen Patent- und Markenamt für den „Deutschen Zukunftspreis 2011“  
(Preis des Bundespräsidenten für Technik und Innovation)



2011 Industrie Preis 2011, Sieger der Kategorie „Elektrotechnik“ / Hannover Messe



2011 Designpreis der Bundesrepublik Deutschland 2012 (Nominierung)



2011 MATERILICA Design + Technology Award 2011, Kategorie "Product" / Messe München



2012 redden design award Winner 2012



2017 Industrie Preis (Best of)



2017 Iconic Awards (Interior Innovation)

 **IDENCOM** Germany GmbH  
FINGERPRINT SOLUTIONS

Schillerstr. 56-58

10627 Berlin

Germany

E-Mail: [info@idencom.com](mailto:info@idencom.com)

IDENCOM Germany GmbH • Schillerstraße 56-58 • D 10627 Berlin • [www.idencom.com](http://www.idencom.com) • [info@idencom.com](mailto:info@idencom.com)

BioKey® and IDENCOM® are registered trademarks of IDENCOM AG Switzerland (Schweiz/Suisse/Svizzera/Svizra). All other names are the property of their respective owners.

\*VdS ist die europaweit führende Sachverständigen- und Zertifizierungsgesellschaft für Brandschutz und Security. Durch das international renommierte VdS-Qualitätssiegel weisen Hersteller und Dienstleister die besondere Qualität ihres Angebots nach. Unter [www.vds.de](http://www.vds.de) finden Sie die aktuellen Verzeichnisse der VdS anerkannten und zertifizierten Produkte.

[www.idencom.com](http://www.idencom.com)  
 **IDENCOM** .com  
FINGERPRINT SOLUTIONS